

# 小学生男子団体

予選リーグ

Aブロック (21～24コート)		1 車谷クラブ	2 卓球家ジュニアA	3 大洲ジュニア	4 徳島ムーミンクラブ	得点	順位
1	車谷クラブ (高知)		0 - 3	1 - 3	3 - 2	4	3
2	卓球家ジュニアA (香川)	3 - 0		3 - 0	3 - 0	6	1
3	大洲ジュニア (愛媛)	3 - 1	0 - 3		3 - 0	5	2
4	徳島ムーミンクラブ (徳島)	2 - 3	0 - 3	0 - 3		3	4

Bブロック (25～28コート)		1 ヴィスポことひら	2 安芸クラブB	3 千松クラブ	4 常盤HSクラブA	得点	順位
1	ヴィスポことひら (香川)		3 - 0	3 - 0	3 - 0	6	1
2	安芸クラブB (高知)	0 - 3		0 - 3	0 - 3	3	4
3	千松クラブ (徳島)	0 - 3	3 - 0		0 - 3	4	3
4	常盤HSクラブA (愛媛)	0 - 3	3 - 0	3 - 0		5	2

Cブロック (30～33コート)		1 さくらエリートアカデミー	2 津田ジュニア	3 卓球家ジュニアB	4 初月スポーツ少年団	得点	順位
1	さくらエリートアカデミー (愛媛)		-	3 - 0	3 - 0	4	1
2	<del>津田ジュニア (徳島)</del>	<del>-</del>		<del>-</del>	<del>-</del>		
3	卓球家ジュニアB (香川)	0 - 3	-		2 - 3	2	3
4	初月スポーツ少年団 (高知)	0 - 3	-	3 - 2		3	2

(棄権)

Dブロック (34～37コート)		1 助任ヤング卓球クラブ	2 松山卓球教室	3 安芸クラブA	4 卓球家ジュニアC	得点	順位
1	助任ヤング卓球クラブ (徳島)		3 - 2	3 - 0	3 - 0	6	1
2	松山卓球教室 (愛媛)	2 - 3		3 - 1	3 - 1	5	2
3	安芸クラブA (高知)	0 - 3	1 - 3		0 - 3	3	4
4	卓球家ジュニアC (香川)	0 - 3	1 - 3	3 - 0		4	3

決勝トーナメント (予選1位を①④⑤⑧に抽選 2位を1位の反対ゾーンに抽選)

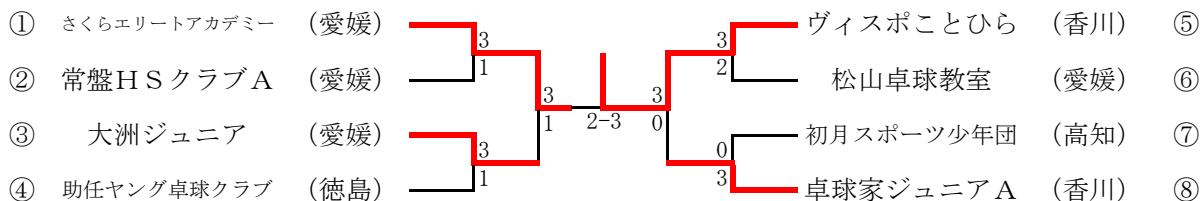

チーム名	1	2	3	4	5	計
さくらエリートアカデミー (愛媛)	西田 有輝	山本 健斗	山本 健斗 坂本 虎次朗	西田 有輝	坂本 虎次朗	2
対	11 11 11           3 4 2	3 8 6           11 11 11	7 9 2           11 11 11	11 11 11           8 7 6	6 4 8           11 11 11	対
ヴィスポことひら (香川)	伊藤 佑太	片桐 由稀	伊藤 佑太 坂東 泰和	片桐 由稀	坂東 泰和	3

# 小学生女子団体

予選リーグ

A ブロック (2～5コート)		1 松山卓球教室A	2 ヴィスポことひらB	3 神田小学校	4 津田ジュニア	得点	順位
1	松山卓球教室A (愛媛)		3 - 2	3 - 2	3 - 0	6	1
2	ヴィスポことひらB (香川)	2 - 3		3 - 1	3 - 0	5	2
3	神田小学校 (高知)	2 - 3	1 - 3		3 - 2	4	3
4	津田ジュニア (徳島)	0 - 3	0 - 3	2 - 3		3	4

B ブロック (6～9コート)		1 横浜JPC A	2 常盤HSクラブA	3 福島クラブB	4 あいはらスクール	得点	順位
1	横浜JPC A (高知)		3 - 1	3 - 0	3 - 1	6	1
2	常盤HSクラブA (愛媛)	1 - 3		3 - 0	2 - 3	4	3
3	福島クラブB (徳島)	0 - 3	0 - 3		2 - 3	3	4
4	あいはらスクール (香川)	1 - 3	3 - 2	3 - 2		5	2

C ブロック (12～15コート)		1 ヴィスポことひらA	2 城東クラブ	3 伊予つばさJrA	4 横浜JPC B	得点	順位
1	ヴィスポことひらA (香川)		3 - 0	3 - 0	3 - 0	6	1
2	城東クラブ (徳島)	0 - 3		2 - 3	3 - 0	4	3
3	伊予つばさJrA (愛媛)	0 - 3	3 - 2		3 - 0	5	2
4	横浜JPC B (高知)	0 - 3	0 - 3	0 - 3		3	4

D ブロック (16～19コート)		1 福島クラブA	2 K-TTC	3 卓球家ジュニア	4 松山卓球教室B	得点	順位
1	福島クラブA (徳島)		2 - 3	3 - 1	3 - 0	5	2
2	K-TTC (高知)	3 - 2		3 - 2	3 - 1	6	1
3	卓球家ジュニア (香川)	1 - 3	2 - 3		3 - 1	4	3
4	松山卓球教室B (愛媛)	0 - 3	1 - 3	1 - 3		3	4

決勝トーナメント (予選1位を①④⑤⑧に抽選 2位を1位の反対ゾーンに抽選)

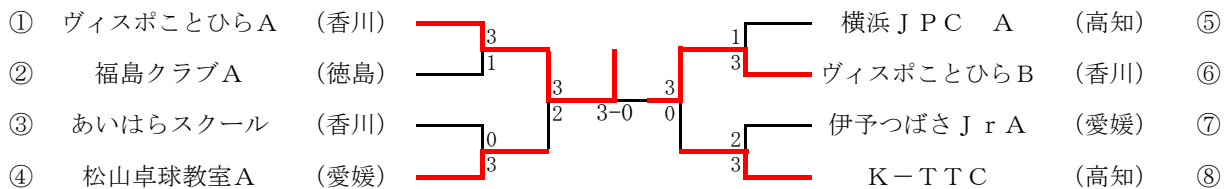

## 女子団体決勝戦

チーム名	1	2	3	4	5	計
ヴィスポことひらA (香川)	安藤 愛花	伊藤 七海	安藤 愛花 三谷 愛姫	伊藤 七海	三谷 愛姫	3
対	5 11 7 11 12 	11 11 11 	11 12 11 			対
ヴィスポことひらB (香川)	平塚 優波	眞鍋 心陽	眞鍋 櫻井 心陽 心美	平塚 優波	櫻井 心美	0

## 男子カデット14歳以下 ( 27~31コート )

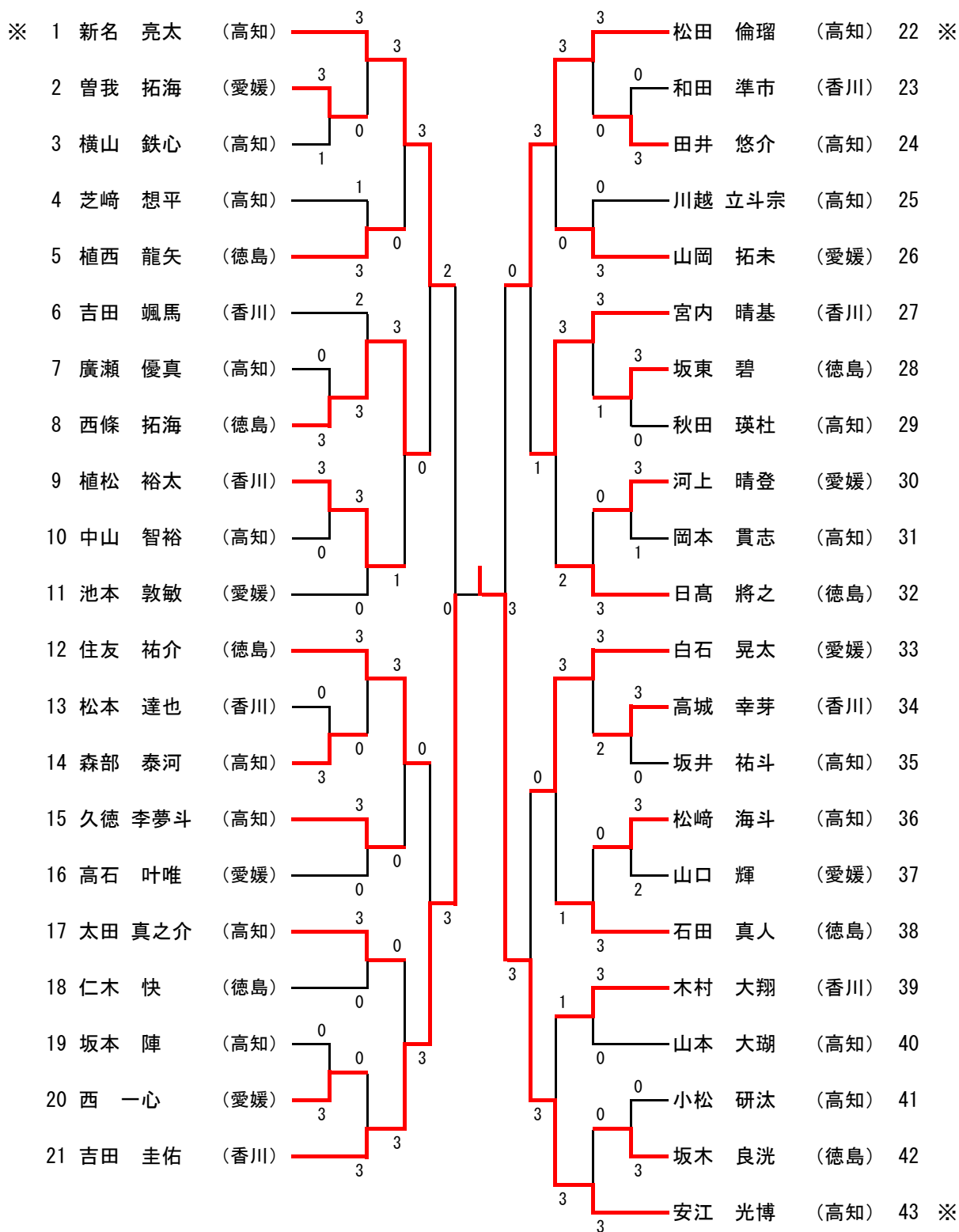

### 決勝戦

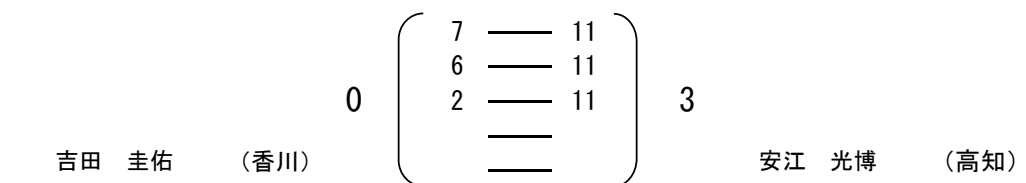

女子カデット14歳以下 ( 32~36コート )

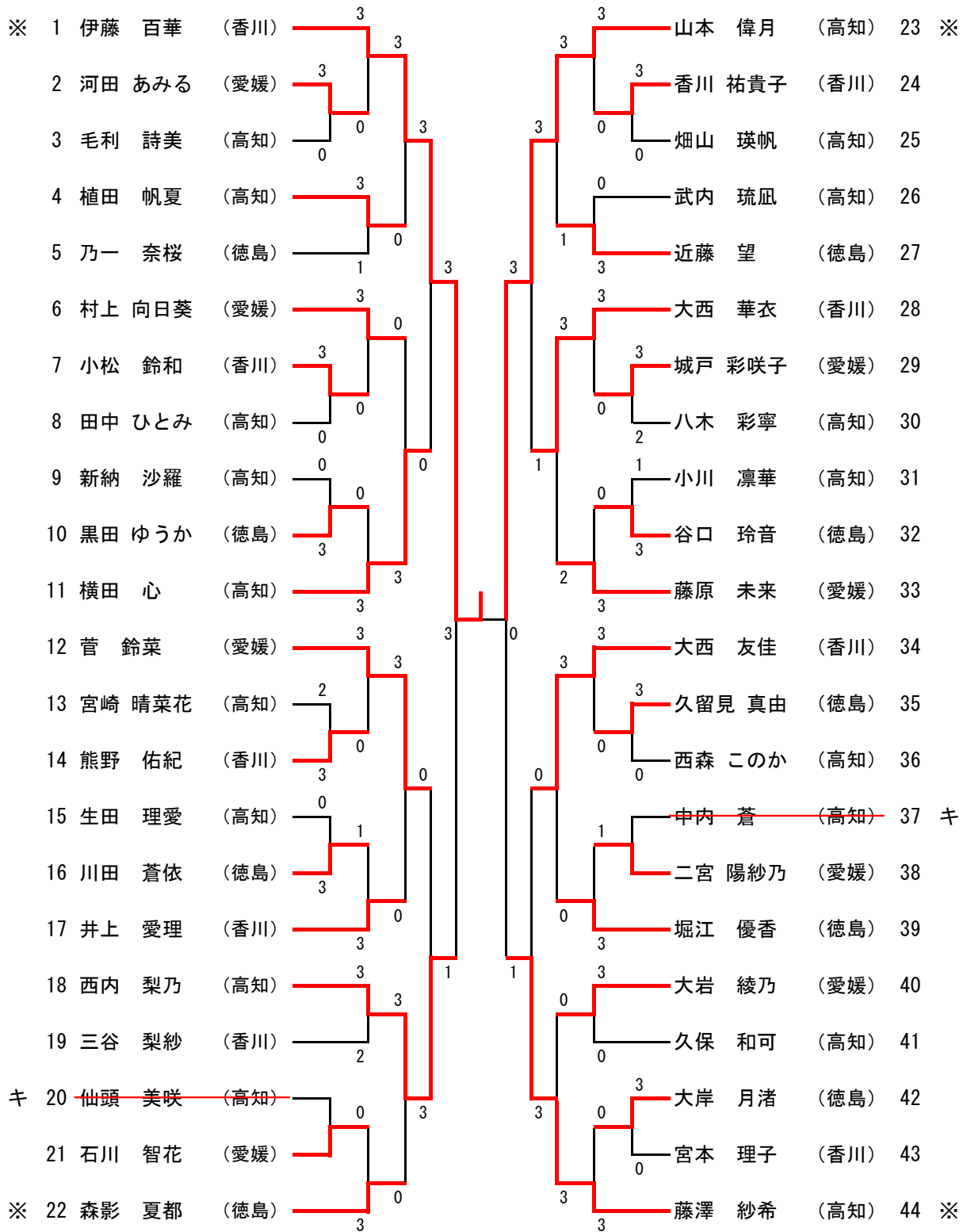

決勝戦

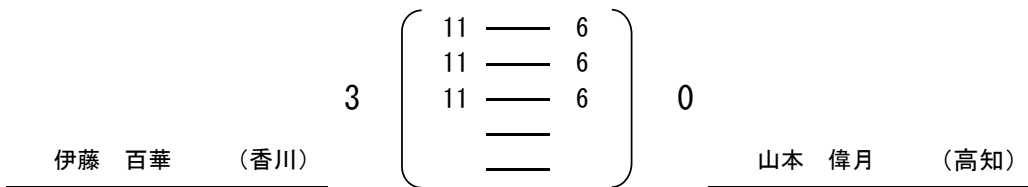

## 男子カデット13歳以下 ( 37~41コート )

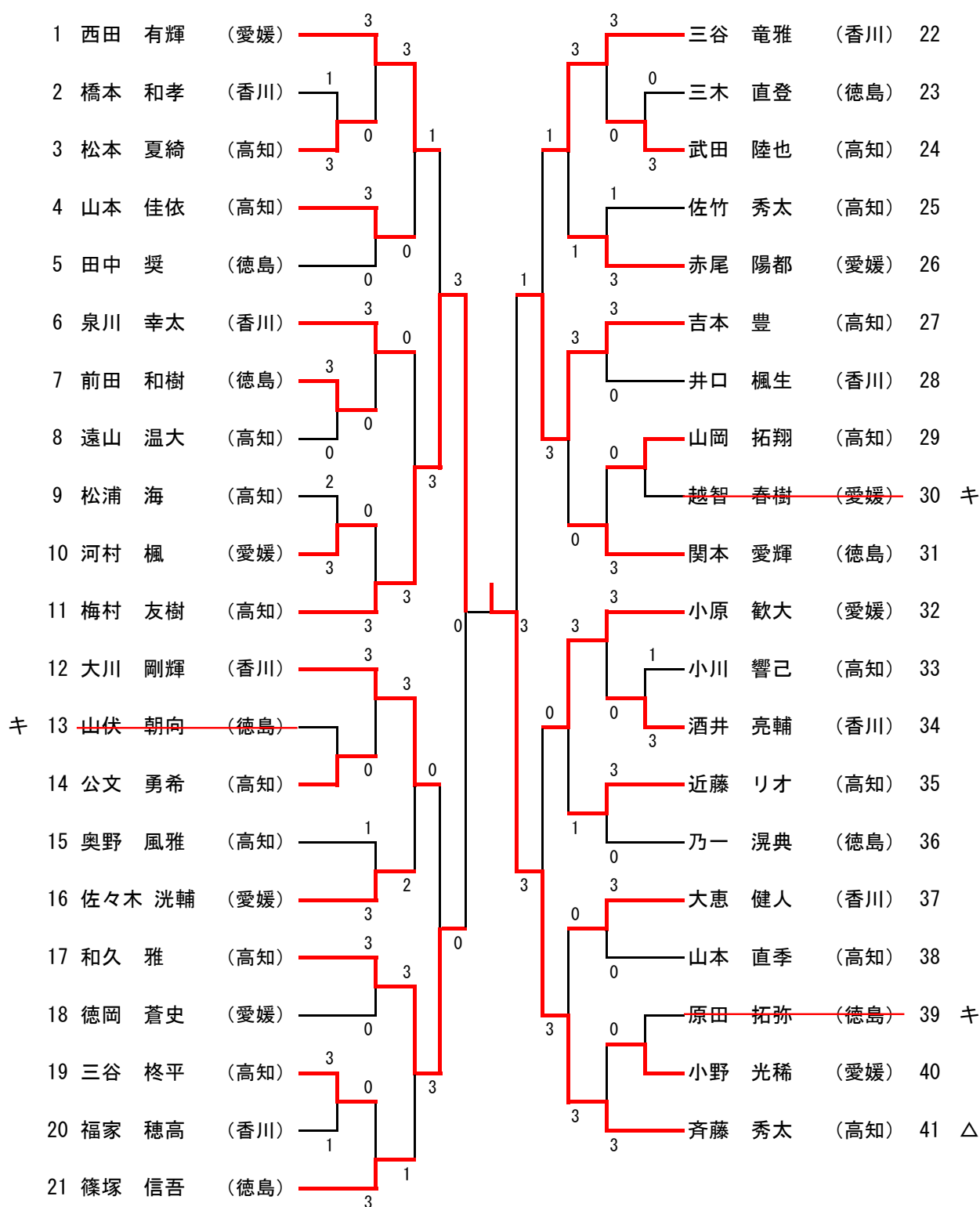

### 決勝戦

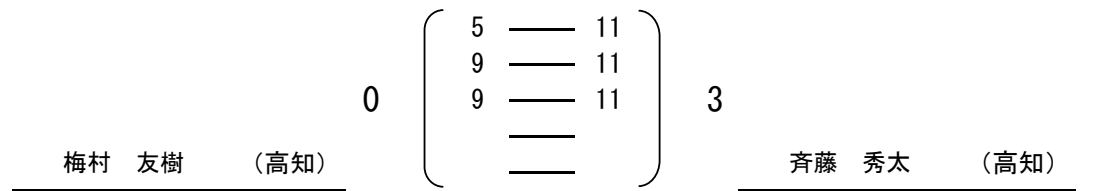

女子カデット13歳以下 ( 42~46コート )

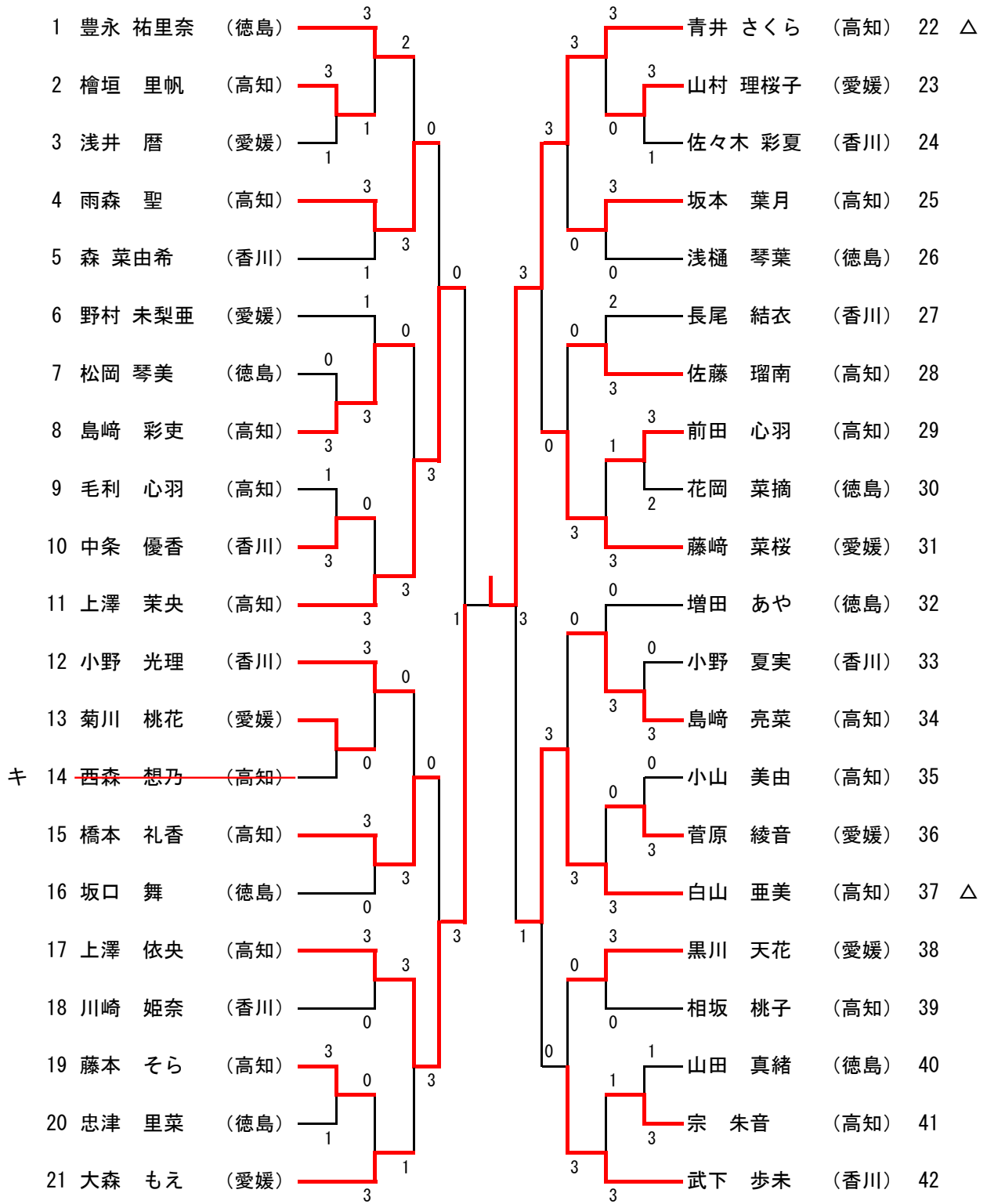

決勝戦

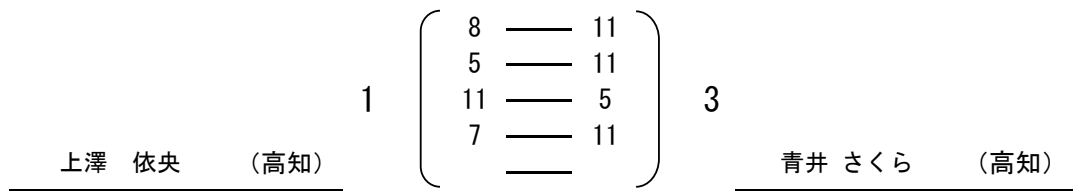

# 男子ホープス ( 15~20コート )

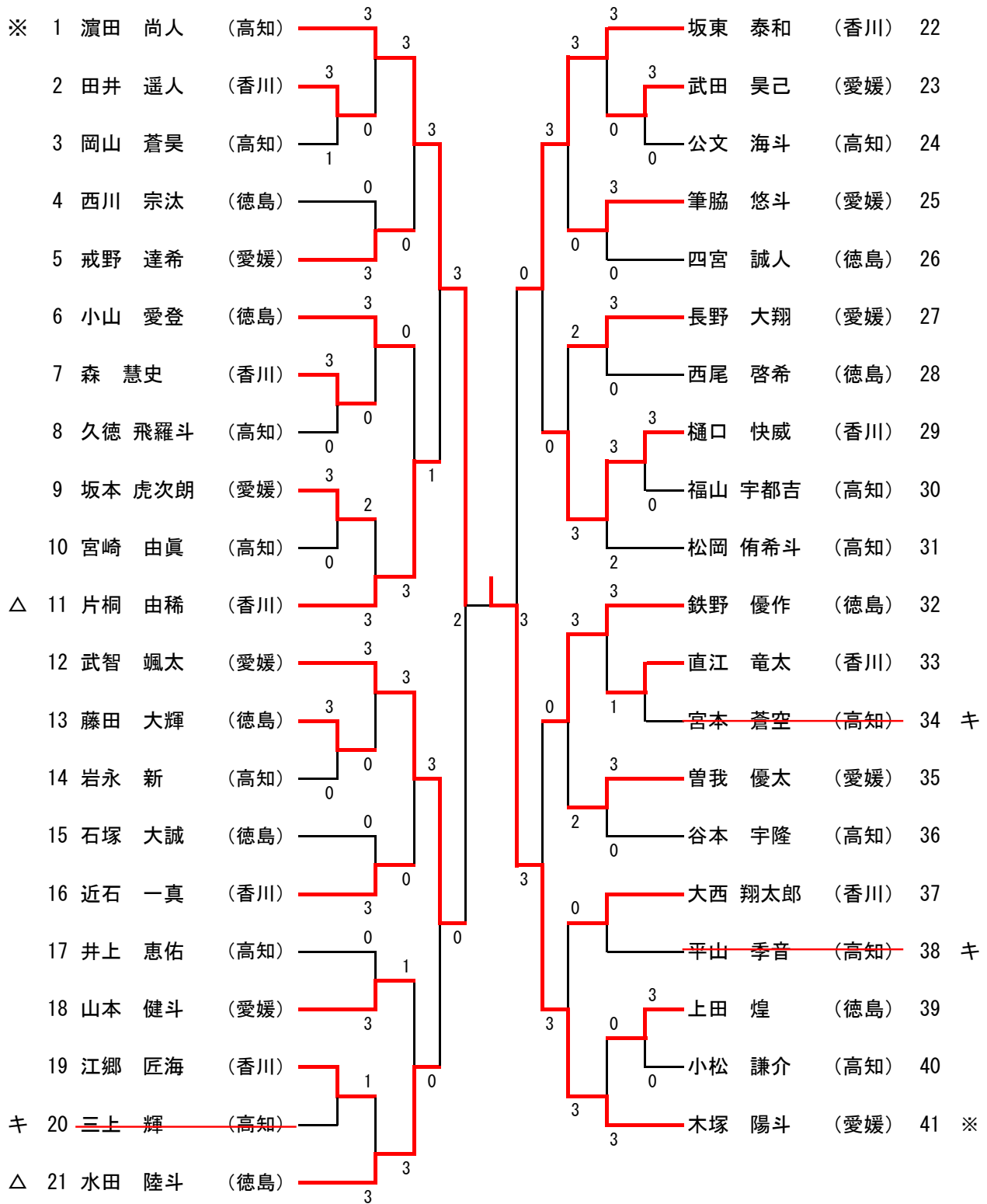

## 決勝戦

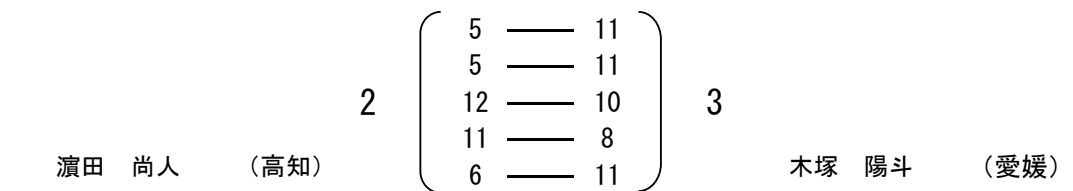





# 男子カブ ( 5~9コート )

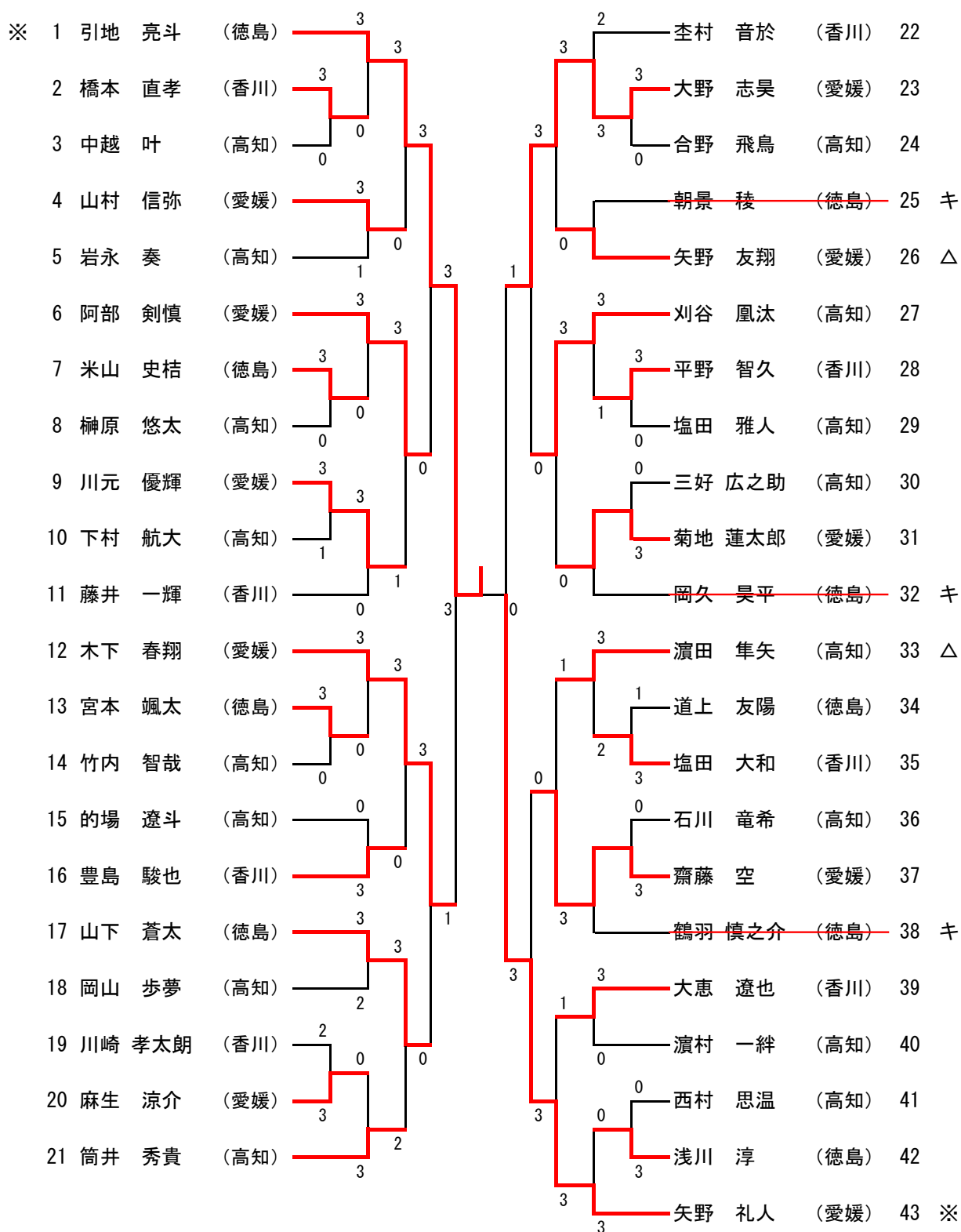

## 決勝戦

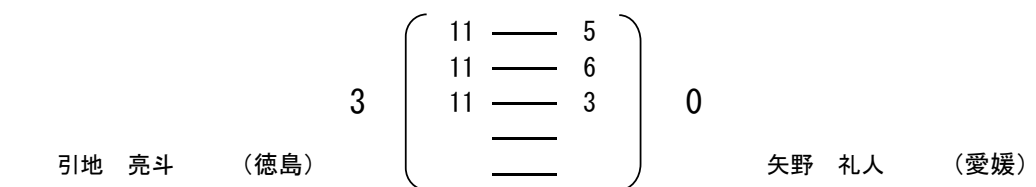

# 女子カブ ( 10~14コート )

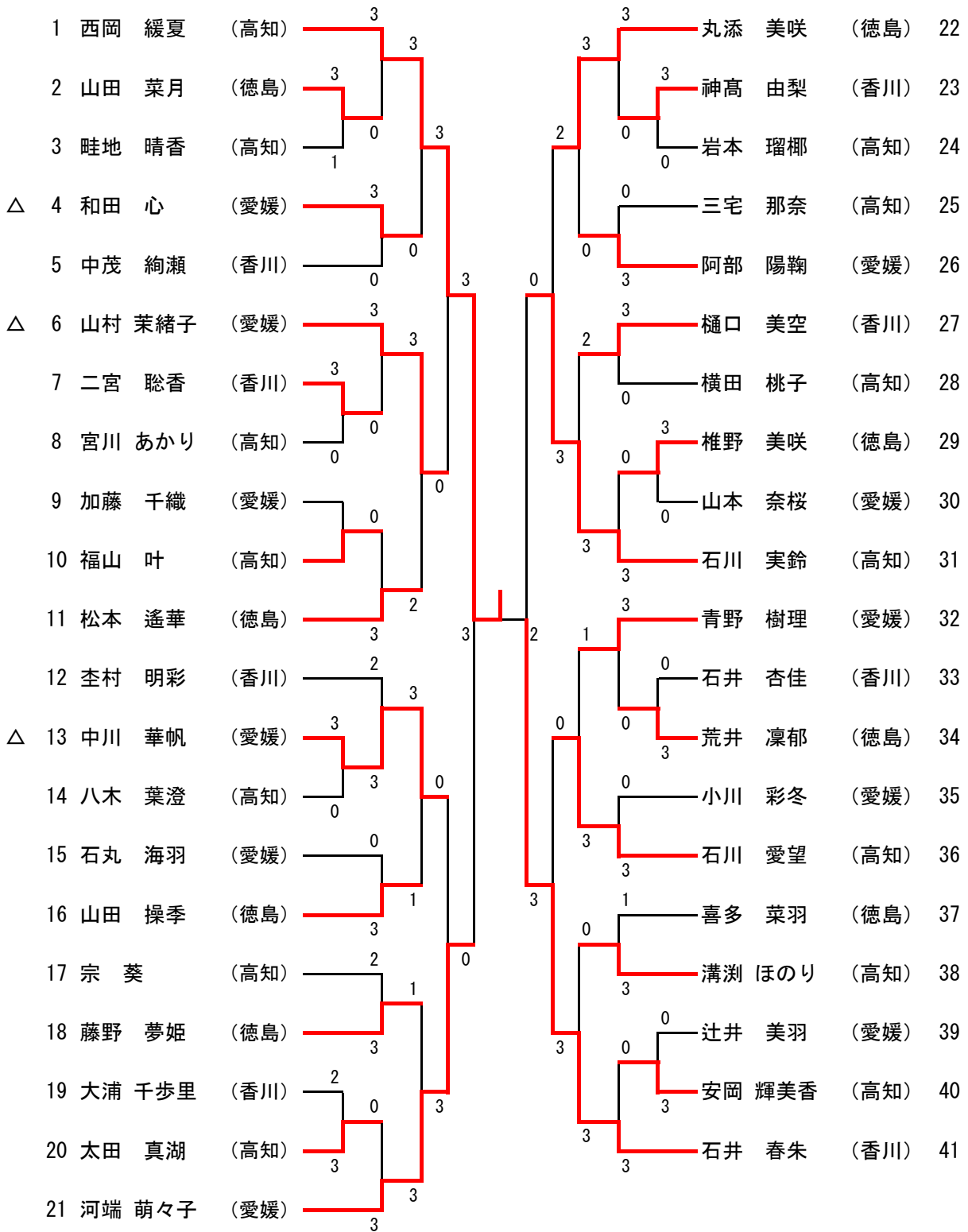

## 決勝戦

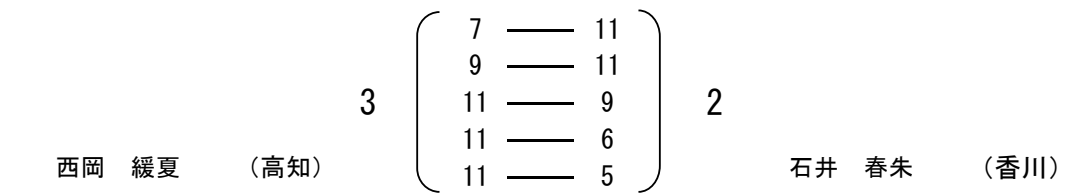



# 女子バンビ ( 3・4コート )

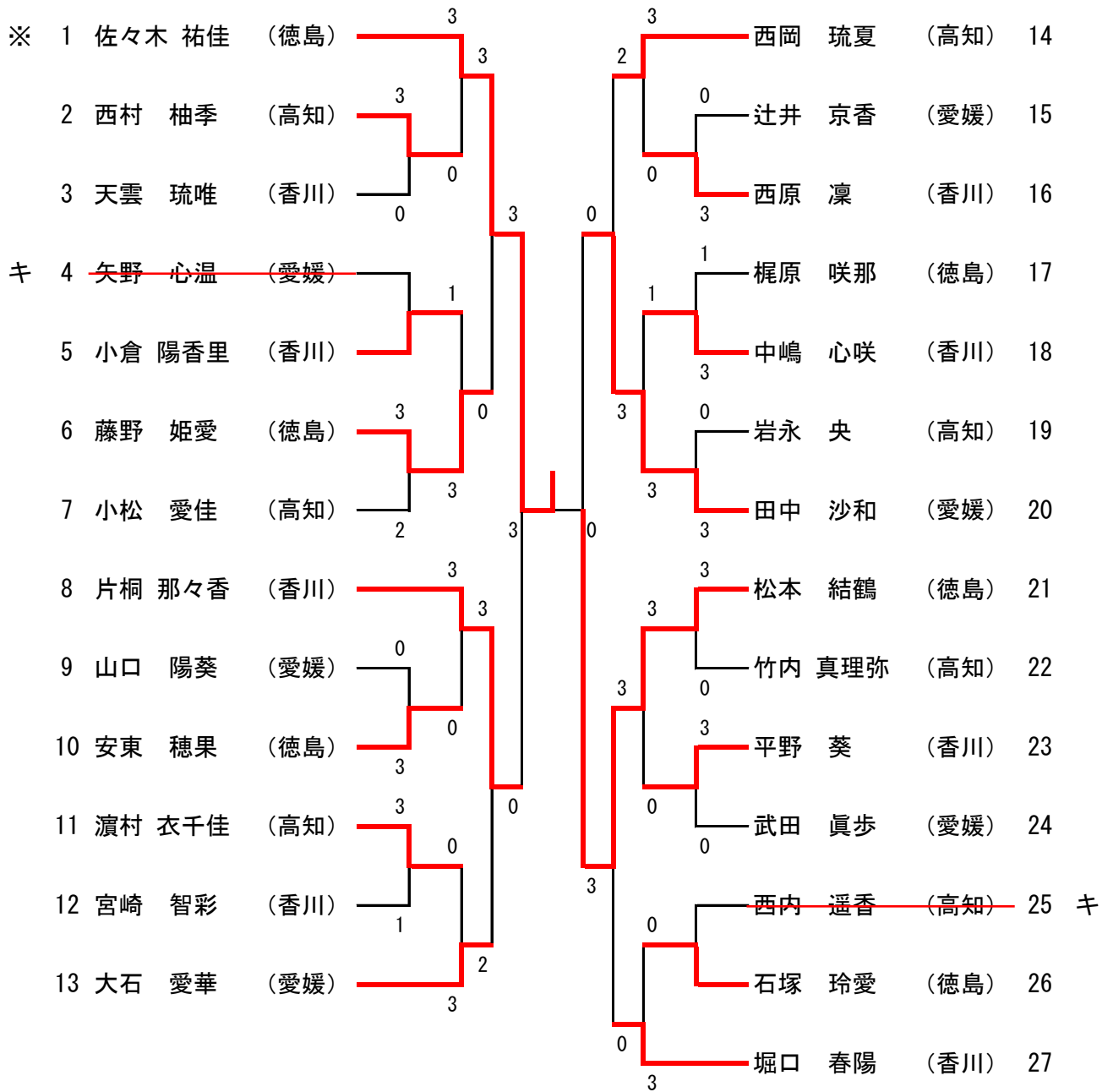

## 決勝戦

